



Tende a Rullo

E43 - ELECTRIC ROLL



E43 Sistema per tende con azionamento a motore

La tenda a rullo **Electric Roll** rappresenta la massima espressione di comfort e tecnologia per la gestione della luce. Dotata di **motorizzazione integrata**, è disponibile con diverse tipologie di motori – cablati, radio o wi-fi – per adattarsi alle preferenze dell'utente e alle caratteristiche dell'impianto elettrico. Ideale in ambienti residenziali, professionali e alberghieri, offre un'esperienza d'uso silenziosa e intuitiva, con possibilità di integrazione in sistemi domotici.

Compatibile con **tessuti filtranti, oscuranti e riflettenti**, garantisce prestazioni ottimali in termini di protezione solare, privacy e risparmio energetico. Installazione a soffitto o parete, con accessori dedicati per un montaggio sicuro e ordinato (p.e. **Easy Block**).

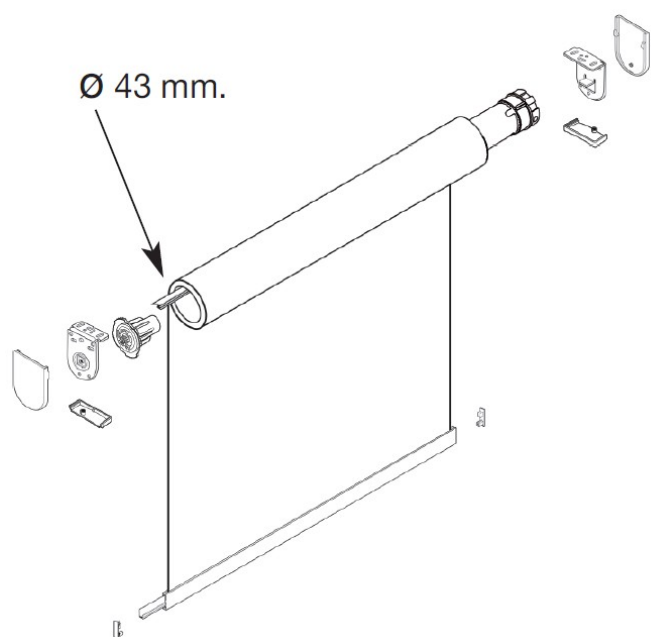

Caratteristiche tecniche

- L max 240 cm e H 300 cm
- Tubo avvolgitore diametro 43 in lega d'alluminio estrusa 6060 T6 UNI EN 755-9

Standard

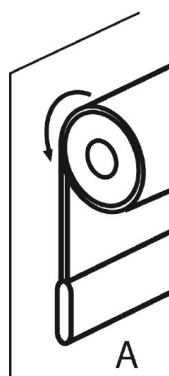

Optional

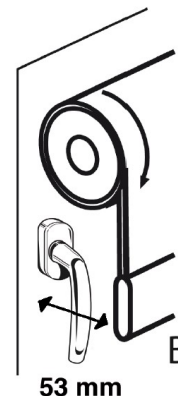

- Arrotolamento B consigliato per copertura maniglia degli infissi.

Installazioni

Standard
Art.8615K43

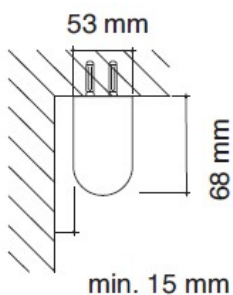

A soffitto
Art. 8615K

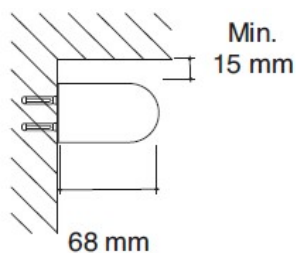

A parete
Art.8615K

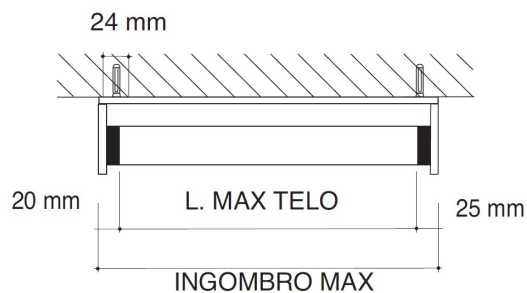

Optional
Asta di sostegno Art.8650

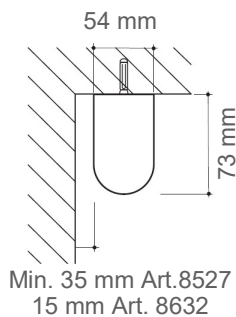
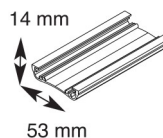

A soffitto

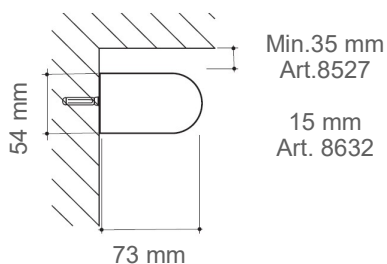

A parete

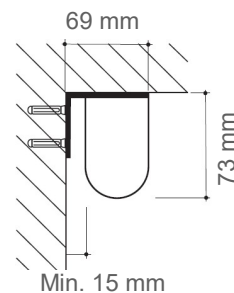

A parete
Art 8650 + Art.8633



Connessione elettrica

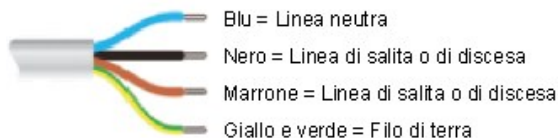

230V/50H

Art.8615K43 Motore Meccanico

- Motore Meccanico, Tubolare mm.35x420, cavo da mt.2
- Fine corsa Meccanico, distanza tra i limiti 38 giri
- Alimentazione 230 Vac, potenza assorbita 0.64 A, consumo 146 W, omologato CE, IP44, coppia 6 Nm.
- Misura max. con tubo 43 mm = Larga cm.240 x 300H
- Velocità 28 Rpm, con movimento silenzioso < 39 decibel
- Predisposto per la domotica tramite attuatore



Connessione elettrica

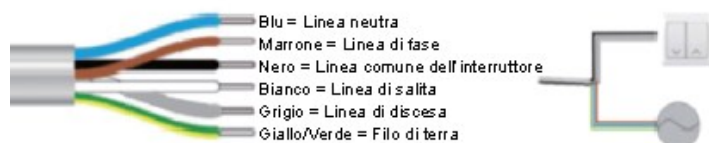

230V/50Hz EC tipologia di cavo a sei conduttori

Art.8627K43 Motore Radio

- Motore Radio, tubolare mm.35x530, cavo da mt.2
- Fine corsa elettronico di facile programmazione con tre posizioni
- intermedie
- Alimentazione 230 Vac, potenza assorbita 0.64 A, consumo 146 W, omologato CE, IP44, coppia 6 Nm.
- Misura max. con tubo 43 mm = Larga cm.240 x 300H
- Velocità 28 Rpm, con movimento silenzioso < 40 decibel
- Predisposto per la domotica tramite attuatore a contatti puliti



Art. 8625K43 Motore Radio con batteria

- Motore Radio, con batteria integrata 2600 (mAh), tubolare mm.25x460
- Fine corsa elettronico di facile programmazione con tre posizioni intermedie
- Alimentazione =12V, potenza assorbita =1.4 A, consumo = 16.8 W, omologato CE, IP44, coppia 2 Nm
- Misura max. con tubo 43 mm = Larga cm.240 x 300 H
- Velocità 25 Rpm, con movimento silenzioso < 42 decibel



Connessione elettrica

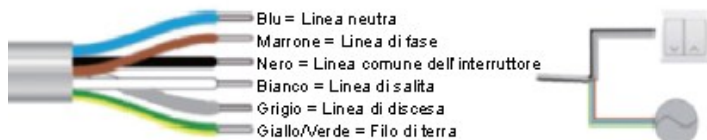

230V/50Hz EC tipologia di cavo a sei conduttori



Supporta il controllo tramite APP TUYA e tramite assistente vocale

Art.8616K43 Motore Radio Wi-fi

- Motore Radio, (WI-FI), tubolare mm.35x530, cavo da mt.2
- Fine corsa elettronico di facile programmazione, con tre posizioni intermedie
- Alimentazione 230 Vac, potenza assorbita 0.64 A, consumo 146 W, omologato CE, IP44, coppia 6 Nm.
- Misura max. con tubo 43 mm = Larga cm.240 x 300H
- Velocità 28 Rpm, con movimento silenzioso <40 decibel
- Predisposto per la domotica tramite attuatore a contatti puliti
- Controllo tramite APP TUYA, controllo vocale

Comandi

- Art.M-9776TT interruttore meccanico a parete per uso interno
- Art.8620 telecomando radio a parete per una tenda
- Art.8621 telecomando radio per una tenda
- Art.8622 telecomando radio fino a 15 tende



Art. M-9776TT



Art. 8620



Art. 8621

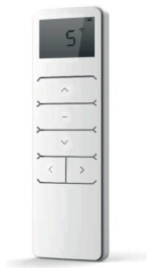

Art.8622

Accessori

- Art. 8625CB carica batteria per motore 8625



Art. 8625CB

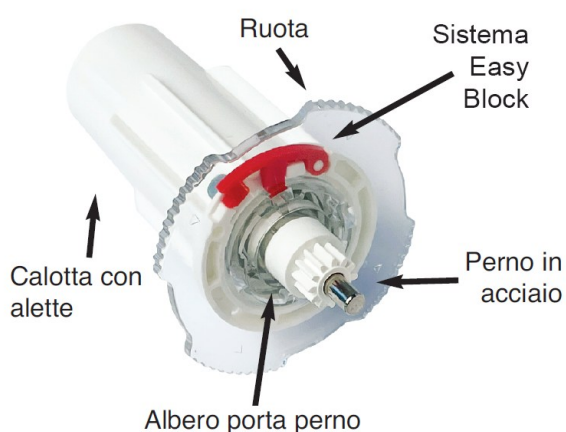

Calotta easy block

- **Ruota** progettata per consentire un rapido aggancio e sgancio dal supporto
- **Sistema Easy Block** ideato per bloccare la ruota e prevenire sganciamenti accidentali
- **Perno in acciaio** cromato, garantisce resistenza e funzionamento silenzioso
- **Albero porta perno** dotato di molla, consente un'installazione con una tolleranza di +15 mm rispetto alla misura finita
- **Calotta con alette**, progettata per un accoppiamento preciso e semplice con tubi da 43 mm.
- Colori disponibili: bianco, nero e grigio



Supporti per frizione e calotta

- Piastre in acciaio di alta qualità
- Installazione a soffitto o a parete
- Adatto per tende a rullo di 43 mm
- Colori disponibili: bianco, nero e grigio



Carter e coprivite per supporti

- Carter e coprivite in tecnopolimeri di alta qualità con pellicola protettiva
- Magnet per gancio e sgancio rapido
- Design semplice e raffinato
- Colori disponibili: bianco, nero e grigio

Art.8650

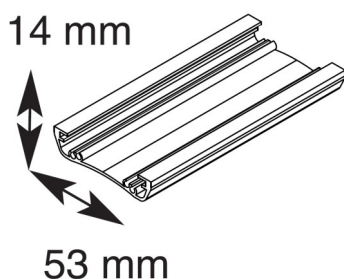

Asta di sostegno e supporti per installazione

- Art.8650 - L 53 mm e H 14 mm
- lega d'alluminio estrusa 6060 T6 UNI EN 755-9
- Possibilità di installazione a soffitto e a parete
- Colori disponibili: bianco, nero e grigio
- Art.8527 - Supporto a chiave in acciaio tornito di alta qualità con rondella
- Art.8632 e 8633 - Supporti a molla in acciaio di alta qualità per un semplice montaggio

Art. 8527

Art. 8632

Art.8633

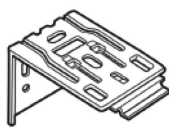
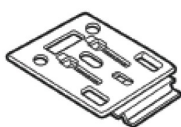

Standard
Art.8613

Optional
Art.8455

Optional
Art.2755

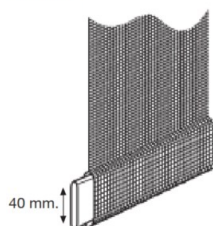
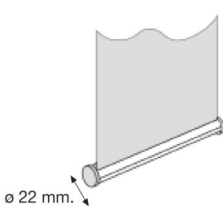
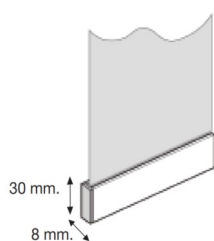

Fondali disponibili

- Art.8613 - 30x8 in lega d'alluminio estrusa 6060 T6 UNI EN 755-9 con verniciatura a polvere a base di resine poliesteri omologata a marchio QUALICOAT:
 - ◇ bianco RAL 9010
 - ◇ nero RAL 9005 (optional)
 - ◇ grigio effetto ossidato opaco (optional)
- Art.8455 - Ø 22 in lega d'alluminio estrusa 6060 T6 UNI EN 755-9
 - ◇ bianco RAL 9010
 - ◇ nero RAL 9005 (optional)
 - ◇ grigio effetto ossidato opaco (optional)
- Art.2755 - Piattina pesotenda in lega d'alluminio estrusa 6060 T6 UNI EN 755-9

MOTORI TRADIZIONALI 230 Vac						
	TIPOLOGIA	CARATTERISTICHE	INTERRUTTORE A PARETE			
	Meccanico Art. M-SONESSE 6	6Nm - 28rpm	Art. M-9776-TT			
MOTORI RADIO 230 Vac						
	TIPOLOGIA	CARATTERISTICHE	COMANDO A PARETE	TELECOMANDO 1 TENDA	TELECOMANDO 4 TENDE	TELECOMANDO 15-16 TENDE
	Elett.Radio Art. M-SONESSE 6 RTS	6Nm - 28rpm	Art. M-SMOOVE	Art. M-TELIS1-TT	Art. M-TELIS4-TT	Art. M-TELIS16



CASA INTELLIGENTE con automatismi SOMFY preventivi a progetto





TENDE INTERNE ED ESTERNE

Rilox Italia Srl - Cap. Soc. €150.000,00 I./V.

Via Cascina Borniola, 15/A - 10036 Settimo Torinese (TO) - ITALY
Reg. Imprese Torino - C.F. - P. IVA - 10634150014 - R.E.A. 1149982

Ufficio Registro TORINO 2 - PEC: riloxitalia@pec.it

Tel:(+39) 011 262 5473 - Fax: (+39) 011 22 22 250

www.riloxitalia.it



@rilox.italia



#riloxitalia