



Tende a Rullo
DC 43 - Soft Roll



DC43 Sistema per tende con azionamento a catena Frizione demoltiplicata

La tenda a rullo **Soft Roll con frizione demoltiplicata** è una soluzione elegante e funzionale per la gestione della luce naturale, ideale in contesti domestici, lavorativi e hospitality.

Grazie alla frizione demoltiplicata, il movimento risulta più **fluid** e **leggero**, richiedendo uno sforzo minimo anche su grandi superfici. Il comando a catenella consente un **controllo preciso e confortevole** dell'apertura e della chiusura. Compatibile con **tessuti filtranti, oscuranti e riflettenti**, si adatta a diverse esigenze di protezione solare e privacy. L'installazione è flessibile a soffitto o parete, con componenti progettati per un montaggio rapido e sicuro (es.: **Easy Block**).

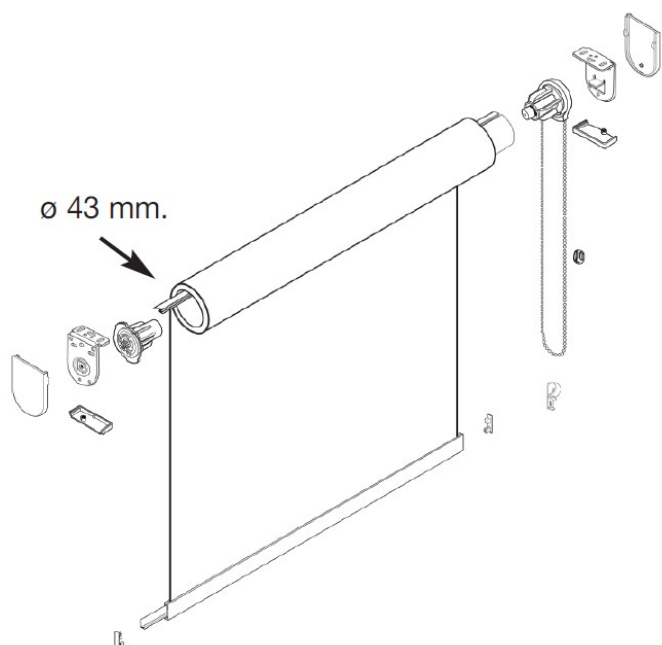

Caratteristiche tecniche

- L max 240 cm e H 300 cm
- Tubo avvolgitore diametro 43 in lega d'alluminio estrusa 6060 T6 UNI EN 755-9

Standard

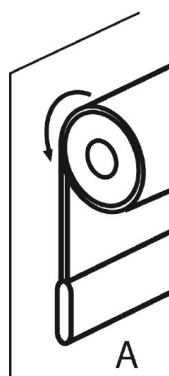

Optional

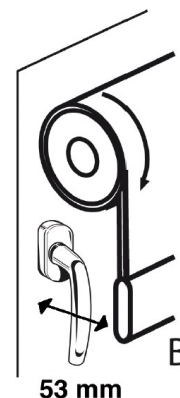

- Arrotolamento B consigliato per copertura maniglia degli infissi.

Installazioni

Standard Art.8602K

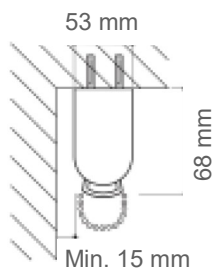

A soffitto
Art. 8601K

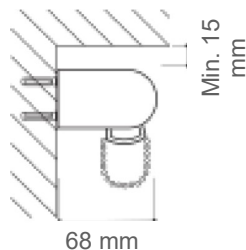

A parete
Art.8601K

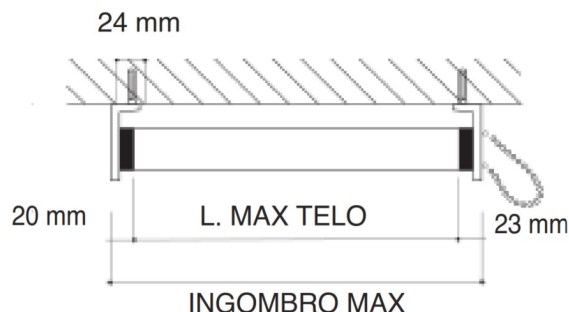

Optional Asta di sostegno Art.8650

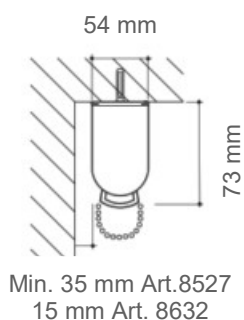
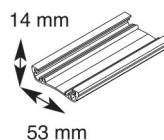

A soffitto

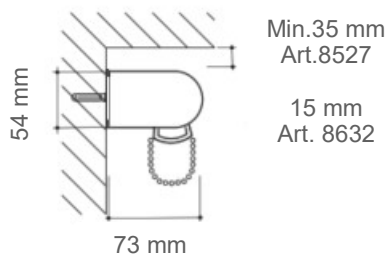

A parete

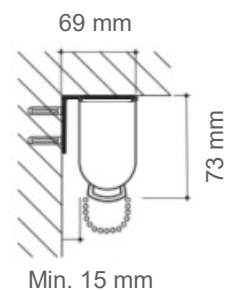

A parete
Art 8650 + Art.8633

Frizione demoltiplicata



- **Molla** realizzata in filo armonico ad alte prestazioni, per offrire un blocco stabile e duraturo
- **Anima in acciaio** trattato termicamente, per garantire maggiore durata e resistenza all'usura
- **Corpo centrale** in tecnopolimeri di alta qualità, con un'elevata resistenza all'abrasione e al deterioramento
- **Corona con ingranaggio planetario** per catene a passo 6 mm, per un funzionamento soffice e fluido
- **Copertura della frizione** rinforzata al suo interno con una placca d'acciaio
- **Organo di trasmissione** con perni lubrificati con sede per 6 ingranaggi dentati
- **Guida catena** con paletta a campana, permette il comando della tenda anche da posizione decentrata
- **Portata massima 6 Kg**
- Colori disponibili: bianco, nero e grigio

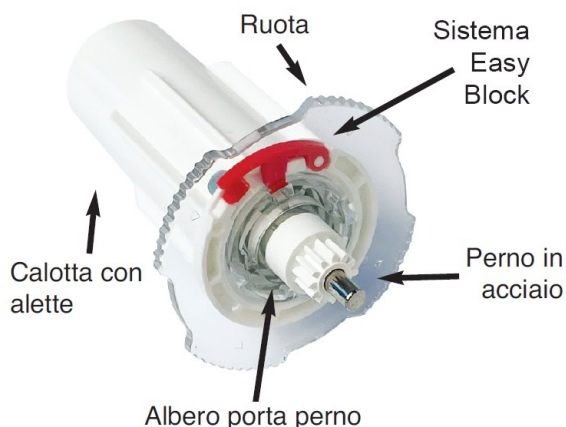

Calotta easy block

- **Ruota** progettata per consentire un rapido aggancio e sgancio dal supporto
- **Sistema Easy Block** ideato per bloccare la ruota e prevenire sganciammenti accidentali
- **Perno in acciaio** cromato, garantisce resistenza e funzionamento silenzioso
- **Albero porta perno** dotato di molla, consente un'installazione con una tolleranza di +15 mm rispetto alla misura finita
- **Calotta con alette**, progettata per un accoppiamento preciso e semplice con tubi da 43 mm.
- Colori disponibili: bianco, nero e grigio



Supporti per frizione e calotta

- Piastre in acciaio di alta qualità
- Installazione a soffitto o a parete
- Adatto per tende a rullo di 43 mm
- Colori disponibili: bianco, nero e grigio



Carter e coprivite per supporti

- Carter e coprivite in tecnopolimeri di alta qualità con pellicola protettiva
- Magneti per gancio e sgancio rapido
- Design semplice e raffinato
- Colori disponibili: bianco, nero e grigio

Art.8650

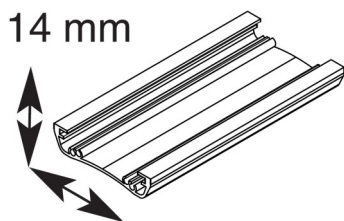

53 mm

Art. 8527

Art. 8632

Art.8633

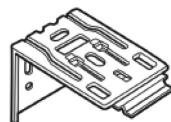
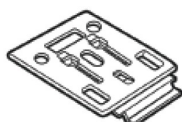

Asta di sostegno e supporti per installazione

- Art.8650 - L 53 mm e H 14 mm
- lega d'alluminio estrusa 6060 T6 UNI EN 755-9
- Possibilità di installazione a soffitto e a parete
- Colori disponibili: bianco, nero e grigio
- Art.8527 - Supporto a chiave in acciaio tornito di alta qualità con rondella
- Art.8632 e 8633 - Supporti a molla in acciaio di alta qualità per un semplice montaggio

Fondali disponibili

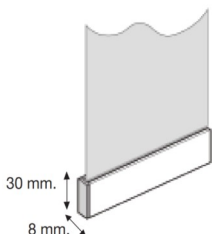
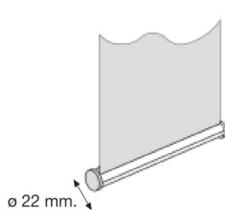
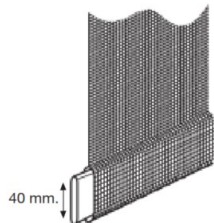
Standard
Art.8613Optional
Art.8455Optional
Art.2755

- Art.8613 - 30x8 in lega d'alluminio estrusa 6060 T6 UNI EN 755-9 con verniciatura a polvere a base di resine poliesteri omologata a marchio QUALICOAT:
 - ◇ bianco RAL 9010
 - ◇ nero RAL 9005 (optional)
 - ◇ grigio effetto ossidato opaco (optional)
- Art. 8455 - Ø 22 in lega d'alluminio estrusa 6060 T6 UNI EN 755-9
 - ◇ bianco RAL 9010
 - ◇ nero RAL 9005 (optional)
 - ◇ grigio effetto ossidato opaco (optional)
- Art. 2755 - Piattina pesotenda in lega d'alluminio estrusa 6060 T6 UNI EN 755-9

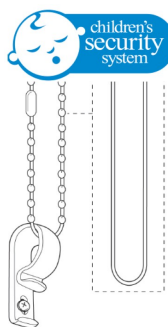
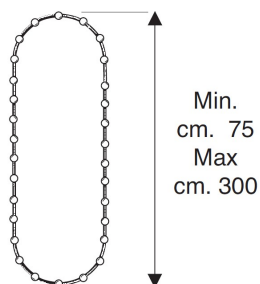
Standard
Art.3238Standard
Art.2764ROptional
Art.3200R

Catella di comando

- Art.3238 - Children's security system, tendi corda ci sicurezza trasparente
- Art.2564R - catenella di comando passo 6 con giunta:
 - ◇ Bianca
 - ◇ Nera
 - ◇ Grigia
- Art.3200R - Optional: Anello catenella continuo passo 6



TENDE INTERNE ED ESTERNE

Rilox Italia Srl - Cap. Soc. €150.000,00 I./V.

Via Cascina Borniola, 15/A - 10036 Settimo Torinese (TO) - ITALY
Reg. Imprese Torino - C.F. - P. IVA - 10634150014 - R.E.A. 1149982

Ufficio Registro TORINO 2 - PEC: riloxitalia@pec.it

Tel:(+39) 011 262 5473 - Fax: (+39) 011 22 22 250

www.riloxitalia.it



@rilox.italia



#riloxitalia