



Tende a Rullo
C43 - EASY ROLL



C43 Sistema per tende con azionamento a catena

Frizione diretta

La **tenda a rullo** è un sistema essenziale e funzionale, ideale per gestire la luce naturale e migliorare il comfort degli ambienti. **Discreta e moderna**, si integra con eleganza in contesti domestici, professionali, hospitality e commerciali, adattandosi a stili diversi.

Il comando a catenella consente un utilizzo semplice e preciso. Disponibile in varie dimensioni, è adatta sia a piccole superfici che ad ampie vetrate continue, contribuendo al **controllo solare** e all'**efficienza energetica**. **Compatibile con tessuti filtranti, oscuranti e riflettenti**, offre soluzioni personalizzabili per protezione solare e privacy. L'installazione è flessibile a soffitto o parete, con componenti progettati per facilitare il montaggio e garantire sicurezza (es.: *Easy Block*).

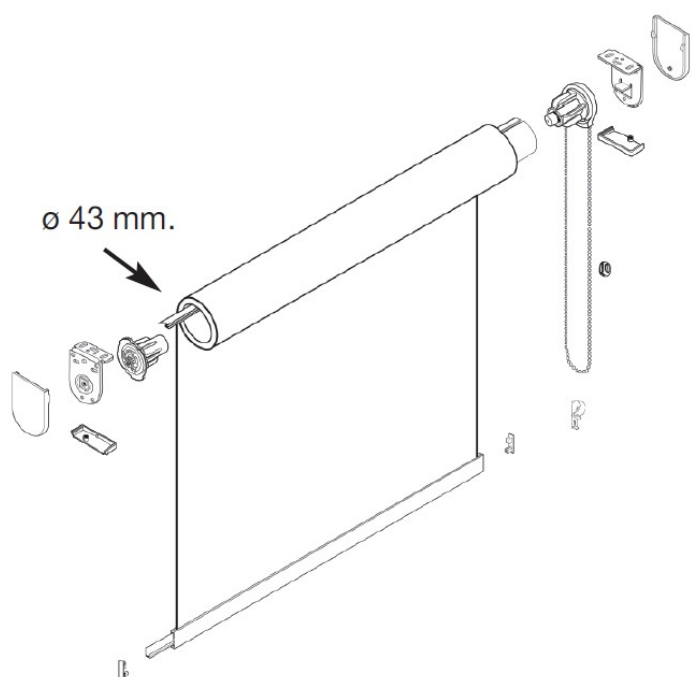

Caratteristiche tecniche

- L max 220 cm e H 300 cm
- Tubo avvolgitore (art.8614) diametro 43 in lega d'alluminio estrusa 6060 T6 UNI EN 755-9
- Arrotolamento:

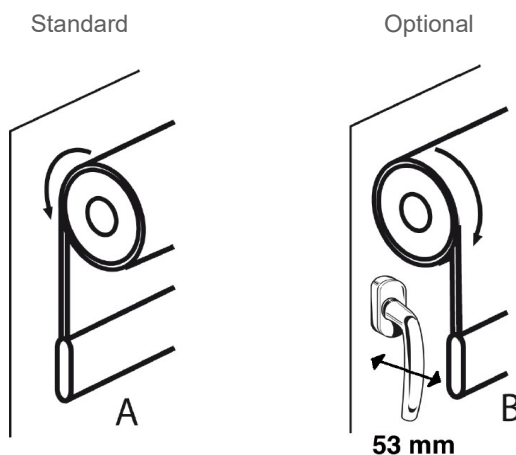

- Arrotolamento B consigliato per copertura maniglia degli infissi

Installazioni

Standard Art.8601K

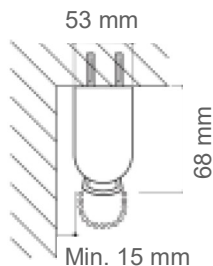

A soffitto
Art. 8601K

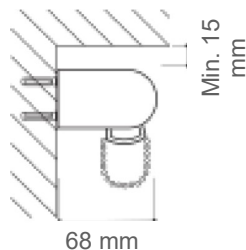

A parete
Art.8601K

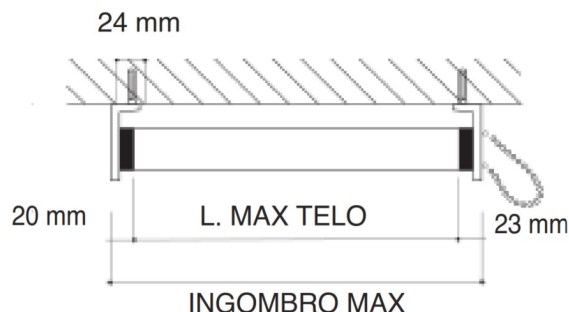

Optional Asta di sostegno Art.8650

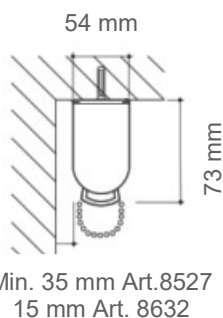
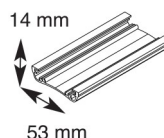

A soffitto

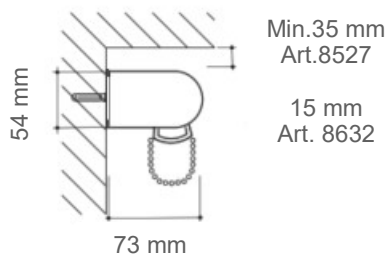

A parete

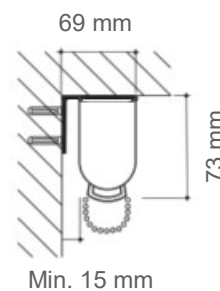

A parete
Art 8650 + Art.8633

Foro per facilitare
l'inserimento della
catena



Molla



Anima in
acciaio



Corpo
centrale

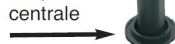

Copertura
della frizione
con placca
in acciaio



Corona con
ingranaggio



Guida
catena



Frizione diretta

- **Molla** realizzata in filo armonico ad alte prestazioni, per offrire un blocco stabile e duraturo
- **Anima in acciaio** trattato termicamente, per garantire maggiore durata e resistenza all'usura
- **Corpo centrale** in tecnopolimeri di alta qualità, con un'elevata resistenza all'abrasione e al deterioramento.
- **Copertura della frizione** rinforzata al suo interno con una placca d'acciaio
- **Corona con ingranaggio** per catene a passo 6 mm, per un funzionamento efficiente e diretto
- Guida catena con paletta a campana, permette il comando della tenda anche da posizione decentrata
- **Portata massima 5 Kg**
- Colori disponibili: bianco, nero e grigio

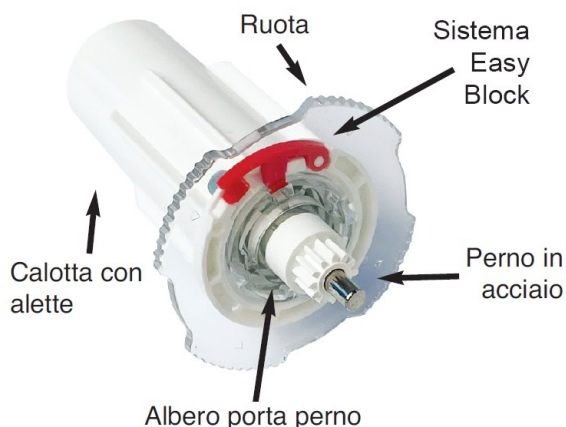

Calotta easy block

- **Ruota** progettata per consentire un rapido aggancio e sgancio dal supporto
- **Sistema Easy Block** ideato per bloccare la ruota e prevenire sganciammenti accidentali
- **Perno in acciaio** cromato, garantisce resistenza e funzionamento silenzioso
- **Albero porta perno** dotato di molla, consente un'installazione con una tolleranza di +15 mm rispetto alla misura finita
- **Calotta con alette**, progettata per un accoppiamento preciso e semplice con tubi da 43 mm.
- Colori disponibili: bianco, nero e grigio



Supporti per frizione e calotta

- Piastre in acciaio di alta qualità
- Installazione a soffitto o a parete
- Adatto per tende a rullo di 43 mm
- Colori disponibili: bianco, nero e grigio



Carter e coprivite per supporti

- Carter e coprivite in tecnopolimeri di alta qualità con pellicola protettiva
- Magneti per gancio e sgancio rapido
- Design semplice e raffinato
- Colori disponibili: bianco, nero e grigio

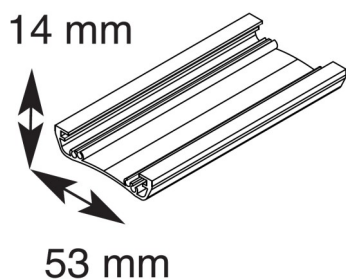

Optional: Asta di sostegno e supporti per installazione

- Art.8650 - Asta di sostegno L 53 mm e H 14 mm in lega d'alluminio estrusa 6060 T6 UNI EN 755-9
- Possibilità di installazione a soffitto e a parete
- Colori disponibili: bianco, nero e grigio

Art. 8527



Art. 8632

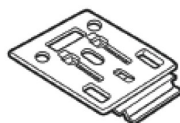

Art.8633

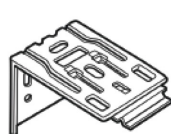

- Art.8527 - Supporto girevole con rondella in acciaio di alta qualità
- Art. 8632 e 8633 - Supporti a molla per inserimento veloce con acciaio di alta qualità

Fondali disponibili

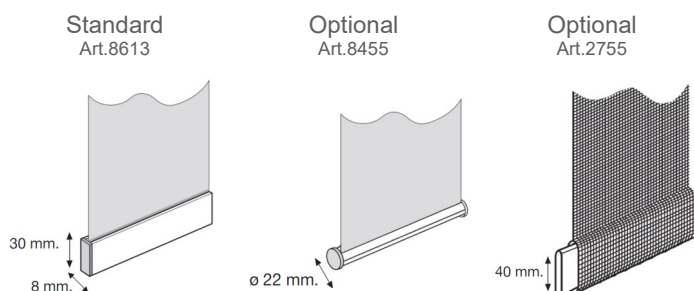

- Art. 8613 30x8 mm in lega d'alluminio estrusa 6060 T6 UNI EN 755-9 con verniciatura a polvere a base di resine poliesteri omologata a marchio QUALICOAT:
 - ◇ bianco RAL 9010
 - ◇ nero RAL 9005 (optional)
 - ◇ grigio verniciato effetto ossidato opaco (optional)
- Art 8455 Ø 22 in lega d'alluminio estrusa 6060 T6 UNI EN 755-9
 - ◇ bianco RAL 9010
 - ◇ nero RAL 9005 (optional)
 - ◇ grigio ossidato (optional)
- Art. 2755 piattina pesotenda in lega d'alluminio estrusa 6060 T6 UNI EN 755-9 bianca RAL 9010

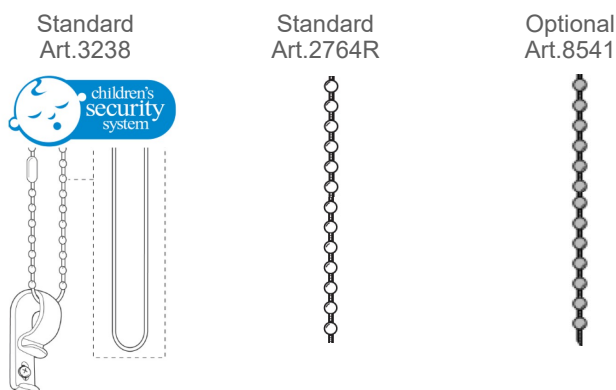

Catenella di comando

- Art.3238 - Children's security system, tendi corda ci sicurezza trasparente
- Art.2764R - Catenella di comando passo 6 con giunta:
 - ◇ Bianca
 - ◇ Nera
 - ◇ Grigia
- Art.8541 - Optional: catenella in metallo passo 6



TENDE INTERNE ED ESTERNE

Rilox Italia Srl - Cap. Soc. €150.000,00 I./V.

Via Cascina Borniola, 15/A - 10036 Settimo Torinese (TO) - ITALY

Reg. Imprese Torino - C.F. - P. IVA - 10634150014 - R.E.A. 1149982

Ufficio Registro TORINO 2 - PEC: riloxitalia@pec.it

Tel:(+39) 011 262 5473 - Fax: (+39) 011 22 22 250

www.riloxitalia.it



@rilox.italia



#riloxitalia