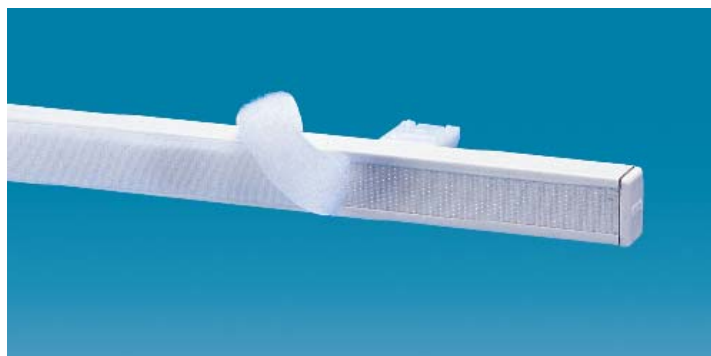

**SISTEMA VELCRATO PER APPLICAZIONE  
DI MANTOVANE E TENDINE****FREE VELCRATO 2825M**

Sistema velcrato per l'applicazione di mantovane (tese o decorative) e tendine (tese o arricciate) di dimensioni medie e grandi.

Il sistema Free velcrato 2825M è estremamente versatile, prevede infatti la possibilità di:

- realizzare tende/mantovane curve, centinate e angoli a 90°
- realizzare tende/mantovane angolate adatte a soffitti spioventi e finestre per mansarde
- installare la tenda/mantovana direttamente sul serramento, a soffitto o a parete.

## SISTEMA VELCRATO PER APPLICAZIONE MANTOVANA E TENDINE

### UTILIZZO

- Sistema velcrato per l'applicazione di:
  - mantovane tese o decorative di dimensioni medie e grandi
  - tendine tese o aracciate di dimensioni medie e grandi
- Applicazione veloce tramite Velcro a pressione
- Il sistema permette di realizzare:
  - curve a 90°
  - centine a raggio uniforme per pareti o superfici curve
- Il sistema può essere installato inclinato, permettendo così la realizzazione di tende angolate (es.: finestre per mansarde, soffitti spioventi...)
- Il sistema è indicato per installazioni direttamente su serramento, a soffitto o a parete.

### CARATTERISTICHE TECNICHE

- Profilo in lega d'alluminio estrusa 6060 T5 UNI 9006/1 con Velcro® adesivo (bloccato su tutta la lunghezza)
- Dimensioni Profilo 23x16 mm
- Colori disponibili:
  - verniciatura a polvere a base di resine poliesteri omologata a marchio QUALICOAT BIANCO RAL 9010
- Supporti e tappi in acetalica autolubrificante

A richiesta:

- Pesotenda in lega d'alluminio estrusa 6060 T5 UNI 9006/1
- Dimensioni pesotenda:
  - 30x4 mm
  - 40x4 mm

### COLORI

STANDARD

 101 BIANCO

### MISURE PROFILI

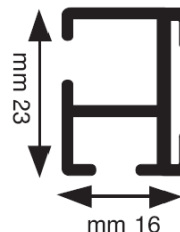

### APPLICAZIONI

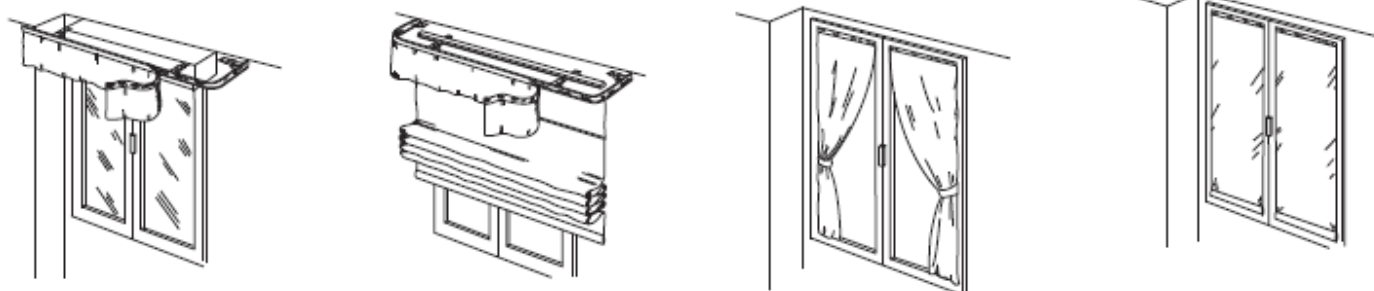

### CENTINE, CURVE E ANGOLI

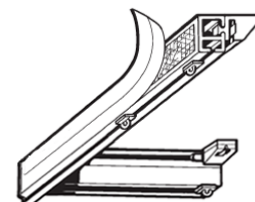
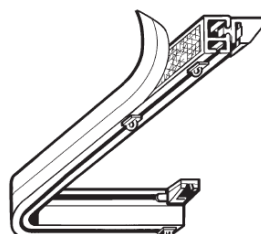

## SISTEMA VELCRATO PER APPLICAZIONE MANTOVANA E TENDINE

### DRAPPEGGIO LATERALE

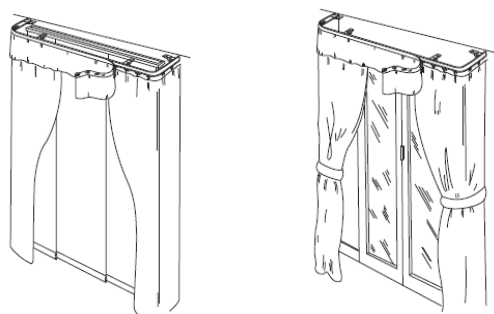

### PESOTENDA

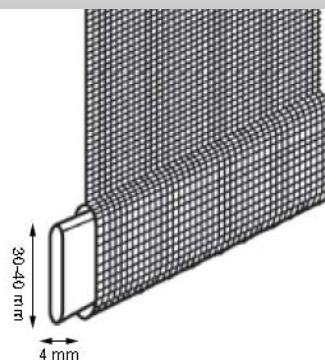

### INSTALLAZIONI

#### A soffitto

art.2711

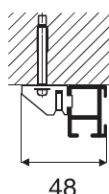

#### In sospensione

(con tirante)  
art. 2627 + 2711

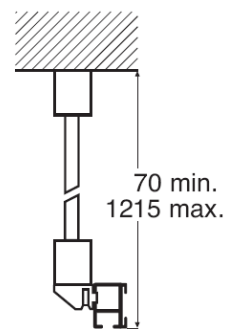

#### A parete

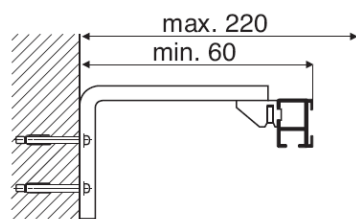

art.2721+2723+2711

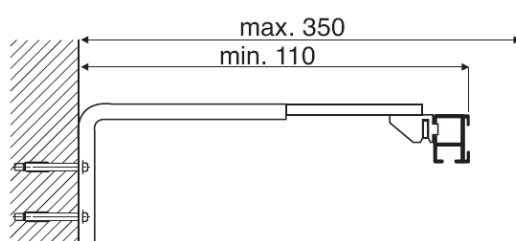

art.2721+2714+2711

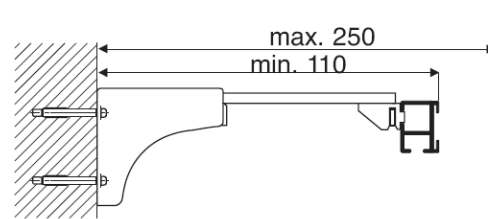

art.2713+2714+2711

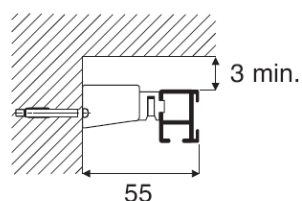

art.2712+2711

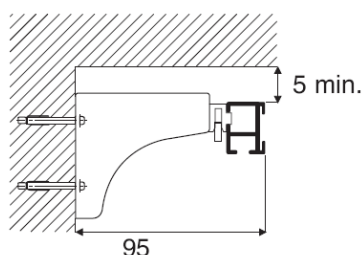

art.2713+2711

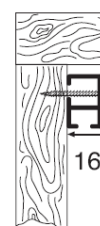

art.2667  
(su infisso)